

STAMA PRODUKTKATALOG



STAMA

STAMA produktlinjen består af Løvsuger MK8, Micro EL, Parker EL, Mini EL, Multi EL, Evo EL og Maxi EL

Da vi ønsker at værne om miljøet produceres STAMA trucks med el-motorer. El-motorerne gør trucken næsten lydløs samtidig med den emissionsfrie drift.

STAMA produktlinjen er en moderne serie af multianvendelige køretøjer, der alle er bygget til drift hos professionelle brugere, der stiller store krav til køreegenskaber, robusthed og driftssikkerhed.

Alle køretøjerne har regulerbar hastighed, digitalt multiinstrument med bl. a. batterikapacitet og kørehastighed, samt automatisk parkeringsbremse.

Løvsuger MK8



Løvsuger MK8	Side 3
Micro EL	Side 4
Parker EL.....	Side 5
Mini EL.....	Side 6
Multi EL.....	Side 7
Evo EL	Side 8
Maxi 4WD EL.....	Side 9
Tilbehørslister	Side 10-11

BEMÆRK: Billederne i dette katalog er ofte vist med ekstraudstyr

Ikonforklaring:



- Støjsvag elektrisk 24V 800 W DC motor til fremdrift
- Kraftig sugeenhed med 13 hk B&S Vanguard motor med elstart
- Trinløs regulering af fremdriftshastighed
- Justerbar slangeophæng
- Vendbart betjeningshåndtag
- Time- og omdrejningstæller
- 4 hjul og lavt tyngdepunkt sikrer god stabilitet
- Selvopladende kørebatterier ved sugefunktion

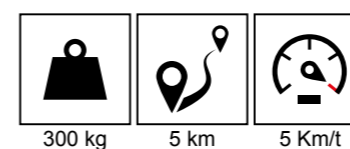

Micro EL



- 105 Ah vedligeholdelsesfrie gelbatterier
- Mulighed for vedligeholdelsesfrie litium-ion batterier
- Støjsvag elektrisk 24V 1,7 kW AC motor
- Tip-lad - 900 x 1000 mm
- Let af- og påstigning
- Lille venderadius

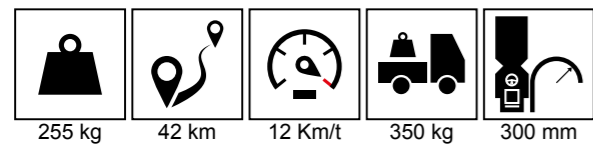
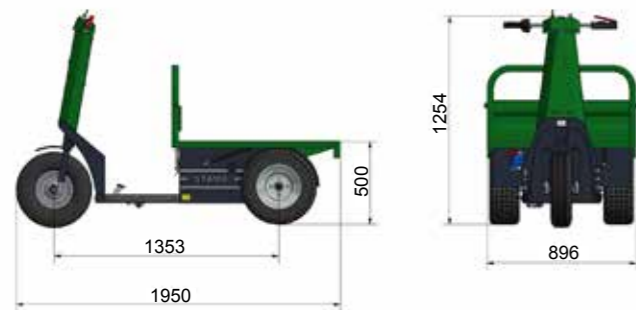

Parker EL



- 180 Ah vedligeholdelsesfrie gelbatterier
- Støjsvag elektrisk 24V 1,7 kW AC motor
- 3-vejs-tip - 900 x 1400 mm
- Lav læsehøjde
- Lille venderadius
- Affjedret og justerbart sæde
- Let af- og påstigning
- 2-trins gear



Mini EL - knækstyret og med vendbar førerplatform



- 180 Ah rørcellebatterier
- Mulighed for vedligeholdelsesfrie litium-ion batterier
- Støjsvag elektrisk 24V 1,7 kW AC motor
- Hydraulisk tip-lad - 900 x 1400 mm, mulighed for drejelad
- Indstilleligt rat og førersæde
- Let af- og påstigning
- Lille venderadius
- 2-trins gear

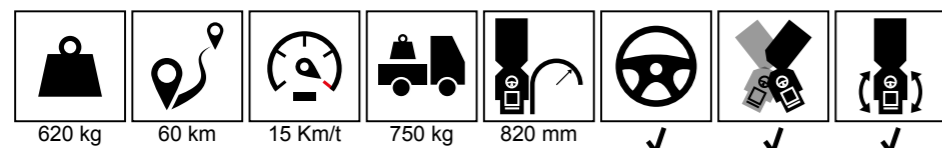

Multi EL



- 180 Ah rørcellebatterier
- Mulighed for vedligeholdelsesfrie litium-ion batterier
- Støjsvag elektrisk 48V 4 kW AC motor
- Hydraulisk drejelad - 1000 x 1500 mm
- Lav læsehøjde
- Indstilleligt rat og førersæde, samt affjedret foraksel
- 2-trins gear

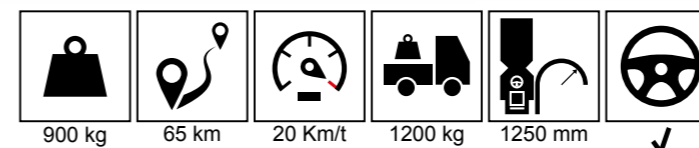

Mulighed for passagersæde og kabine



Evo EL



- 240 Ah rørcellebatterier
- Mulighed for vedligeholdelsesfrie litium-ion batterier
- Støjsvag elektrisk 48V 6,5 kW AC motor
- Hydraulisk drejelad - 1100 x 1800 mm
- Lav læsehøjde
- Let af- og påstigning
- Affjedret foraksel



Mulighed for passagersæde og kabine

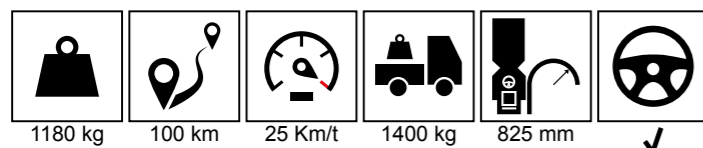

Maxi EL - knækstyret og med vendbar førerplatform



- 180 Ah rørcellebatterier
- Mulighed for vedligeholdelsesfrie litium-ion batterier
- Støjsvag elektrisk 2 x 48V 4 kW AC motor
- Hydraulisk tip-lad - 1000 x 1500 mm
- Indstilleligt rat og førersæde
- Let af- og påstigning
- 4-hjulstræk (4 WD)
- 2-trins gear

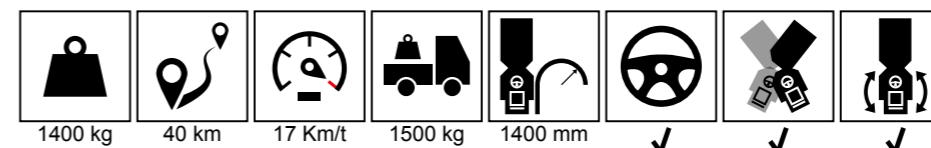
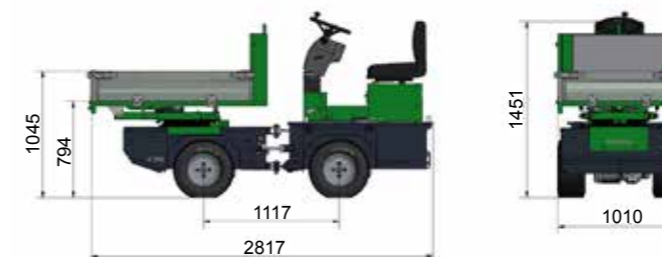

Tilbehørsliste

TEKNISK DATA	Micro	Parker	Mini	Multi	Evo	Maxi
Batteri:						
Gelbatterier uden intern lader, 105 Ah	s					
Gelbatterier inkl. ekstern lader, 180 Ah		s				
Rørcelebatterier inkl. ekstern lader, 180 Ah			s			
Rørcelebatterier inkl. intern lader, 180 Ah				s		s
Rørcelebatterier inkl. intern lader, 240 Ah					s	
Rørcelebatterier uden ekstern lader, 320 Ah					x	
Lithium batterier inkl. intern lader, 130 Ah	x		x	x		x
Lithium batterier inkl. intern lader, 250 Ah					x	
Vandbeholder og pumpe				x	x	x
Lad:						
Tip lad uden ladsider (900 x 1000 x 250 mm)	s					
Langt tip lad uden ladsider (900 x 1200 x 250 mm)	x					
Lad med 3-vejs-tip og opkl. ladsider (900 x 1400 x 250 mm)		s				
Hydraulisk tiplad inkl. opkl. ladsider (900 x 1400 x 250 mm)			s			
Hydraulisk tiplad inkl. opkl. ladsider (1000 x 1500 x 250 mm)						s
Hydraulisk tiplad m. manuel drej af lad, inkl. opkl. ladsider (900 x 1400 x 250 mm)			x			
Hydraulisk tiplad m. hydraulisk drej af lad, inkl. opkl. ladsider (1000 x 1500 x 250 mm)				s		x
Hydraulisk tiplad m. hydraulisk drej af lad, inkl. opkl. ladsider (1100 x 1800 x 300 mm)					s	
Hydraulisk tiplad m. hydraulisk drej af lad, inkl. opkl. ladsider (1300 x 1800 x 300 mm)					x	
Hydraulisk dumper lad (1000 x 1500 x 540 mm)						x
Lad tilbehør:						
Opklappelige ladsider (250 mm / Evo 300 mm)	x	s	s	s	s	s
Ekstra høje sider (250 mm)		x	x	x		x
Ekstra høje sider - med tophængt bagsmæk (250 mm)			x	x		x
Løvsider (500 mm)	x		x	x	x	x
Ladforlænger - lige (250 mm)	x	x	x	x		x
Ladforlænger - 20° hældning (250 mm)	x	x	x	x		x
Grundmodul til redskabsdele, stor	x					
Grundmodul til redskabsdele, lille	x					
Blomsterhylde pr. stk.	x					
Redskabsholder f/ redskaber	x					
Spandholder pr. stk.	x					
Affaldssækkeholder pr. stk.	x					

S = Standard
X = Tilbehør

Tilbehørsliste

TEKNISK DATA	Micro	Parker	Mini	Multi	Evo	Maxi
Tilbehør:						
Omformer / udtag 230V / 1200W				x	x	
Armlæn sæt			x	x	x	s
Polstret sidde- eller rygpude	x					
Passagersæde				x	x	
Sofasæde				x		
Hoftesele til sæde			x	x	x	x
Åben kabine inkl. visker, vasker, solskærm og sidespejle				x	x	
Døre til kabine (sæt)				x	x	
Varmeblæser, el				x	x	
Anhængertræk/kombitræk	x	x	x	x	x	x
Stikdåse for anhænger 13 pol 12V					x	
Stikdåse for anhænger 7 pol 12V				x	x	
Terræn dæk, 4 stk.						x
Rive 120 cm eller 104 cm - dobbelt, med udskiftelige fjedertænder		x	x	x		x
12V udtag for rive			x			
Komplet kontravægt 1 stk. på 173 kg (til lithium batterier)						x
Komplet kontravægt på skærme 2 stk. á 62 kg						x
Komplet kontravægt, 1 stk. på 60 kg			x			
Vandingsanlæg					Forhør	
1000 L glasfibertank med 5 m slange og håndbruser					x	
Automatisk slangeopruller inkl. koblinger og beslag					x	
Automatisk slangeopruller for A-ramme kat. 0					x	
Elektrisk integreret vandpumpe 1-trins regulering					x	
Vandpumpe styring 4-trins regulering					x	
Hydraulik:						
Enkelt hydraulikudtag (front)			x			
Dobbelt hydraulikudtag (front)			x	x	x	x
Dobbelt hydraulikudtag (bag)				x		
Baglift hydraulisk		x		x		
Hydraulisk lift Kat 0 (front)			x	x	x	x
Lys:						
Lygtesæt, for - og baglys	x	x	x	s	s	x
Lygtesæt for indregistrering	x	x	x	x	x	x
Advarselsflash				x	x	
Rotorblink (kun til kabine)					x	
Indregistrering:						
Indregistrering af el køretøj		x	x	x	x	x

TEKNISK DATA	MK-8
Sugeslange 6 m Ø 6" flexslange med letvægts sugehåndtag	s
Slangemagasin, plast	s
Mundstykke 65 cm	x
Filtersystem, vaskbart	x
Smalt hjulsæt	x
Løvsugersæk	x

GMR MASKINER A/S ER OGSÅ...

- FEJEMASKINER
- GRÆSKLIPPERE
- SNEPLOVE
- HÆKKEKLIPPERE
- UKRUDTSBEKÆMPELSE

GMR 
Care for the ground

Saturnvej 17
DK-8700 Horsens
www.gmr.dk

Forhandler: